

SPECYFIKACJA WYPOSAŻENIA

Nazwa przedmiotu zamówienia: Wyposażenie świetlicy środowiskowej w Siemiatyczach- **meble**

Zamawiający: Miasto Siemiatycze

Numer sprawy: IF.042.1.2019

Uwagi:

- Wskazane wyposażenie musi być dopuszczone do użytku w obiektach użyteczności publicznej z uwzględnieniem użytkowników wyposażenia tj. Dzieci i młodzież w wieku 7-18 lat.
- Należy uwzględnić konieczność zabezpieczenia elementów grożących upadkiem takich jak regały i szafki poprzez zastosowanie odpowiednich zabezpieczeń (np. montaż do ścian).
- Proponowane wyposażenie musi wizualnie odpowiadać zaproponowanym na rys. elementom.
- W cenie należy uwzględnić dostawę wyposażenia wraz z wniesieniem/montażem (jeśli konieczny) do świetlicy środowiskowej zlokalizowanej w Siemiatyczach przy ul. Grodzieńskiej.
- Termin realizacji: 3 tygodnie od momentu zamówienia.

Zestawienie wyposażenia:

	Nazwa	Ilość / szt.
1	Stolik biurowy do komputera na kółkach	2
2	Biurko komputerowe z szufladami	3
3	Krzeseł obrotowe do stanowiska komp.	3
4	Krzeseł obrotowe dla wychowawców	3
5	Krzeseł do stolików	22
6	Stolik świetlicowy 1600*800	6
7	stolik o kwadratowym blacie (800*800)	2
8	Stół składany	2
9	Stół do gry w piłkarzyki	1
10	Szafa metalowa zamykana na zamek	1
11	Regał – komplet 2 szaf: szafa 1 + szafa 2	2
12	Szafka z blatem roboczym	1
13	System półek do pomieszczenia magazynowego	1
14	Sofa	3
15	Ławki	2
16	Wieszak szatniowy	2

17	Pufa (worek do siedzenia)	4
18	Regał 2 – komplet z 2 szaf: szafa 1 + szafa 2	2
19	Szafa 3 i 4	2
19	szafka niska zamykana biała	3
20	Szafka skrytkowa	2

SPECYFIKACJA WYPOSAŻENIA:

1. STOLIK BIUROWY DO KOMPUTERA NA KÓŁKACH

- Stolik do komputera z 2 półkami i wysuwaną półką na klawiaturę, z miejscem na klawiaturę i myszkę.
- Dolna półka na stację dysków, drukarkę lub papier.
- Grubość półek min. 16 mm.
- Stolik wykonany z metalu, i płyty meblowej lub drewna powleczony powłoką chroniącą przed zadrapaniami. Kolor jasny szary
- Mobilny, na 4 kółkach w tym 2 z hamulcami gwarantującymi stabilność stolika.
- Min. Wymiary półki pod monitor (S x G): 601 x 480 mm.
- Min. Wymiary półki pod klawiaturę (W x S): 632 x 340 mm.
- Min. Wymiary dolnej półki (W x S): 657 x 340 mm.
- Min. Wymiary zewnętrzne (W x S x G): 747 x 751 x 542 mm.
- Przykład biurka (rys) →



2. BIURKO KOMPUTEROWE/dla wychowawców

- Biurko powinno być wyposażone w szuflady (minimum 3) oraz szafkę lub kolejne 3 szuflady, w tym z zamkami w min. 3 szufladach.
- Wykonane z płyty laminowanej o zwiększonej odporności na zarysowania, lub drewna, wykończenie twardą okleiną ABS (min. 0,6mm) zabezpieczającą mebel przed wilgocią, w szufladach metalowe prowadnice rolkowe.
- Kolor korpusu i frontów: biały
- Podstawowe wymiary minimalne: szerokość - 130 cm; wysokość - 76 cm; głębokość - 50 cm; półka na klawiaturę - 60 cm x 32 cm

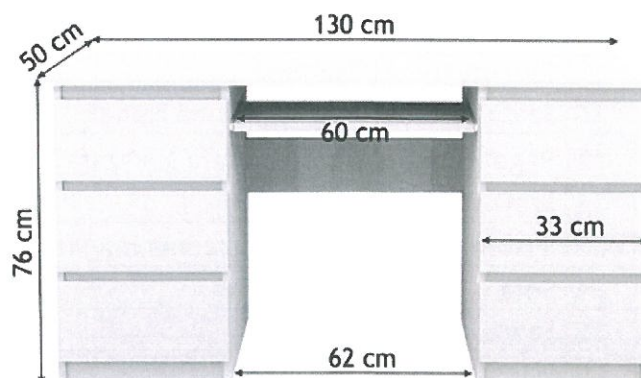

3. KRZESŁO OBROTOWE (DO STANOWISKA KOMP)

- Krzesło typu: Krzesło szkolne Twist nr 5,
- Krzesło wykonane jako połączenie ergonomicznego siedziska z tworzywa sztucznego z obrotowym stelażem w kolorze czarnym.
- Krzesło dostosowane do wzrostu użytkowników dla zachowania prawidłowej postawy siedzącej (użytkownicy wzrost 146 - 176,5 cm.).
- Powinno posiadać podłokietniki wykonane z tworzywa sztucznego.
- Siedzisko i oparcie wykonane z tworzywa sztucznego, kolor **niebieski**.
- W tylnej części siedziska krzesło powinno posiadać miejsce do chwytu oraz miejsce do indywidualnego oznakowania.
- Podstawa krzesła - tworzywo sztuczne
- Podłokietniki nieregulowane wykonane z tworzywa sztucznego
- Kółka – gumowe

TWIST Size 5 Color_Rozmiar 5 Kolorystyka_preview.jpeg



4. KRZESŁO OBROTOWE (DLA WYCHOWAWCY)

- obicie siedziska - skóra ekologiczna, kolor szary,
- obicie oparcia - skóra ekologiczna, kolor szary,
- mechanizm – typu TILT,
- odchylanie z funkcją blokowania w pozycji pionowej,
- regulacja siedziska,
- płynna zmiana wysokości,
- oparcie – normalne,
- podstawa – chrom,
- podłokietniki - tworzywo,
- kółka - podwójne gumowane,



5. KRZESŁO

- Siedzisko wykonane z tworzywa sztucznego, **kolor szary**
- Stelaż wykonany ze stali malowanej proszkowo - RAL 9006,
- Stopki stelaża wykonane z tworzywa sztucznego w kolorze białym,

- W tylnej części siedziska krzesło posiada miejsce do chwytu oraz miejsce do indywidualnego oznakowania,
- Krzesło wykonane jako połączenie ergonomicznego siedziska z tworzywa sztucznego ze stelażem w kolorze aluminium zakończonym antypoślizgowymi zatyczkami umożliwiającym sztaplowanie,
- Krzesła dostosowane do wzrostu użytkowników tj.: 146 – 176,5 cm,
- Wysokość siedziska: 45 cm
- Głębokość siedziska: 39 cm
- Szerokość siedziska: 40 cm
- Wysokość oparcia: 41 cm
- Waga produktu: max. 9 kg

SPIDER Size 5 Color_Rozmiar 5 Kolorystyka_preview.jpeg



6. STOLIK ŚWIETLICOWY 1600 x 800

- Stół świetlicowy o wymiarach 160x80.
- Blat stolika wykonany z płyty laminowanej 18mm z obrzeżem PCV.
- Kolor blatu i obrzeża popiel/szary
- Stelaż stołu wykonany z profilu 30x30 mm i 40x20 malowany proszkowo wg kolorystyki RAL. Kolor RAL 7035 (popiel)
- Stolik w rozmiarze dostosowanym do wzrostu użytkowników tj.: 146 – 176,5 cm,

7. STOLIK 800 x 800

- Stół świetlicowy dla 4 osób o wymiarach 80x80.
- Blat stolika wykonany z płyty laminowanej 18mm z obrzeżem PCV. **Kolor popiel/szary;**
- Stelaż stołu z profilu 40x20 i rury o przekroju fi 32 mm malowany proszkowo wg kolorystyki RAL. **(RAL7035 - popiel)**
- Stolik w rozmiarze dostosowanym do wzrostu użytkowników tj.: 146 – 176,5 cm,



8. STÓŁ SKŁADANY

- Stół składany prostokątny 180 x 100 cm
- Wymiary: 100 x 180 x H 76 cm ; Waga: nie więcej niż 40 kg
- Wykonanie: Stelaż stołu wykonany z rury stalowej i kształtownika tunelowego, malowany farbą proszkową (kolor popiel/szary). Błat stołu wykonany z płyty wiórowej laminowanej 18 mm oklejony obrzeżem PCV 2 mm. Kolor blatu i obrzeża popiel/szary lub biały.

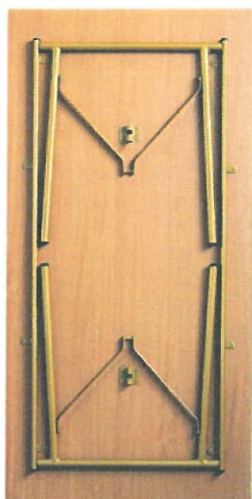

9. STÓŁ DO GRY - PIŁKARZYKI

- Wymiary całkowite min.: 140 x 73 x 87 cm (długość x szerokość x wysokość)
- Wymiary min. pola gry (turniejowy): 118 x 68 cm (długość x szerokość)
- Wymiary bramki – min - (turniejowe): 20 x 8 cm (szerokość x wysokość)
- Min. Grubość płyty boiska: 15 mm
- Min. Wymiary nóg: 9,5 x 9,5 cm
- Prowadnice drążone
- 4 Piłeczki o średnicy 35 mm
- Materiał: laminowana płyta MDF
- Kolor: czarny
- Regulowana wysokość nóg
- 2 liczniki na gole
- Otwory do wrzucania piłek po obu stronach boiska
- Antypoślizgowe gumowane uchwyty



10. SZAFKA METALOWA AKTOWA

- Wymiary MINIMALNE (wys. X szer. X gł.) 1800x800x380 mm
- konstrukcja zgrzewana
- szafka malowana proszkowo w całości (KOLOR SZAFY: RAL 7035 – popiel)
- 4 półki z możliwością regulacji wysokości
- zamek patentowy + 2 klucze

11. REGAŁ 1:

Meble wykonane z płyty laminowanej 18 mm. Meble muszą posiadać Certyfikat dopuszczający do użytkowania w jednostkach oświatowych. Kolor mebli: popiel

- 11.1. szafka z płyty z szafkami – wyposażona w górnej części w 3 przestrzenie, w dolnej 2 przestrzenie. Szafka zamykana na zamek. Wymiary szafy: 1850x900x400. Kolor: popiel (fronty i korpus)

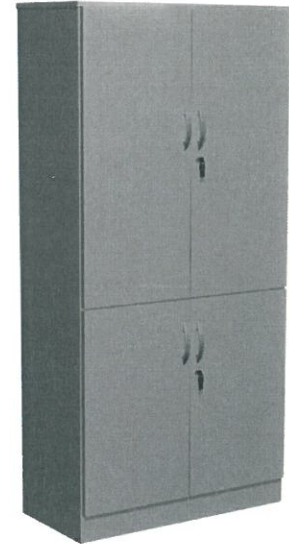

- 11.2. szafka z płyty, wyposażona w dolnej części w 3 szuflady oraz otwarte półki w górnej części. Wymiary regału: 1850x900x400. Kolor: popiel (fronty i korpus oraz płyta z tyłu półek).

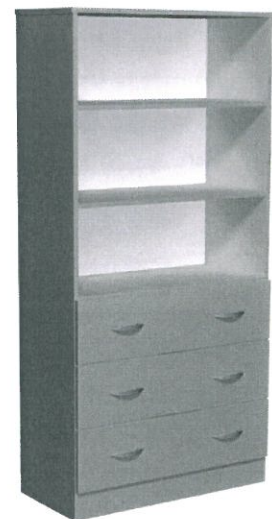

12. SZAFKA Z BLATEM ROBOCZYM

Szafka wykonana z płyty z drzwiczkami i półkami wewn. (2 półki); z blatem roboczym wykonanym z drewna - dąb; szafka stanowić będzie zabudowę całej szerokości wnęki tj ok. 178 cm. Wysokość standardowa dla mebli kuchennych (ok. 82-87 cm). Szafka na nóżkach ze zdejmowanym cokołem zabezpieczającym.

13. **SYSTEM PÓŁEK DO POMIESZCZENIA MAGAZYNOWEGO** (min. 4 półki o długości co najmniej 180 cm); montaż do ściany lub na stelażu, półki powinny być dostosowane do przechowywania cięższych przedmiotów.

14. SOFA

- Metalowa konstrukcja, mocna tkanina podtrzymująca.
- Sofa wyposażona w pokrycie które można zdjąć i wyprać.
- Pokrycie mocowane do sofy, kolor pokrycia niebieski.
- wymiary minimalne: Szerokość: 119 cm, Głębokość: 76 cm, Wysokość: 69 cm, Szerokość siedziska: 108 cm, Wysokość siedziska: 39 cm

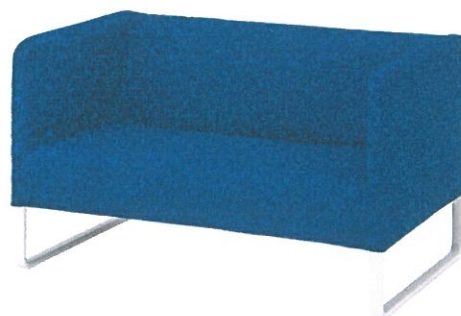

15. ŁAWKA

- ławka o długości min. 1m na stelażu z profilu 30x30x1,5mm.
- nóżki wyposażone w zatyczki chroniące podłogę przed zarysowaniem.
- siedzisko ławki wykonane z deski o grubości min. 20mm.
- wymiary min. ławki to wys. siedziska 43cm gł. 37cm
- stelaż malowany proszkowo w kolorze popiel/szarym



16. WIESZAK SZATNIOWY

- Wieszak metalowy, stojący, na kółkach, do szatni, na 80 haczyków, Srebrny lub szary, min. 120 cm szerokości, wyposażony w hamulce i osłonki na haczykach
- posiada cztery kółka, które pozwalają na wygodne przestawianie mebla. Dwa z czterech kółek są uzupełnione o hamulce, dzięki czemu wieszak można na stałe postawić w jednym miejscu.
- 185 cm wysokości.
- Waga wieszaka nie więcej niż 40 kg

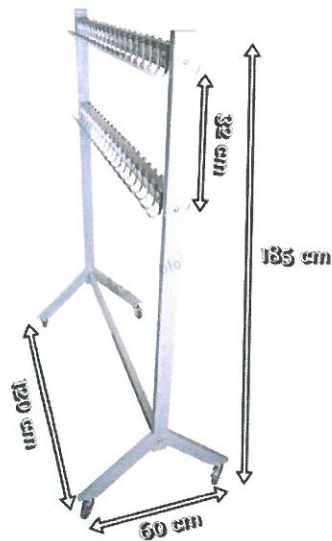

17. PUFA (worek do siedzenia)

- Pufa w kształcie piłki do koszykówki XL
- produkt wykonany z tkanin i ekoskóry.
- Minimalne parametry: Średnica: 90 cm, Pojemność: 200L



18. REGAŁ 2:

18.1. Szafa 1

- szafa o wymiarach 185x80x36cm (wys. x szer. x gł.).
- kolor korpusu i frontów: biały
- szafa wysoka, 5 półek - drzwi dwuskrzydłowe zamykane na zamek
- wykonana z płyty wiórowej melaminowanej.
- boki oraz półki z płyty o gr. 18mm, wieńce z płyty o gr. 25mm
- plecy wykonane z płyty HDF min. 3mm.
- otwory technologiczne wykonane w systemie "36mm" umożliwiające dowolną regulację wysokości półek i dopasowanie jej do każdego formatu dokumentów.

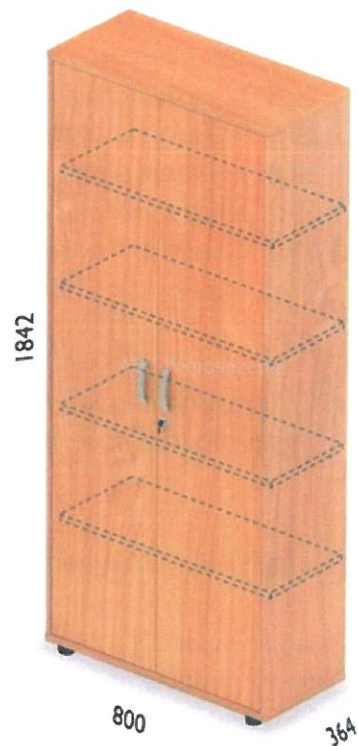

18.2. Szafa 2 (aktowo-ubraniowa)

- Wymiary 185x80x36cm (wys. x szer. x gł.).
- Kolor korpusu i frontów: biały
- Szafa dwudrzwiowa z półkami oraz drążkiem
- wykonana z płyty wiórowej melaminowanej.
- boki oraz półki z płyty o gr. 18mm, wieńce z płyty o gr. 25mm
- plecy wykonane z płyty HDF 3mm.
- otwory technologiczne wykonane w systemie "36mm" umożliwiające dowolną regulację wysokości półek i dopasowanie jej do każdego formatu dokumentów

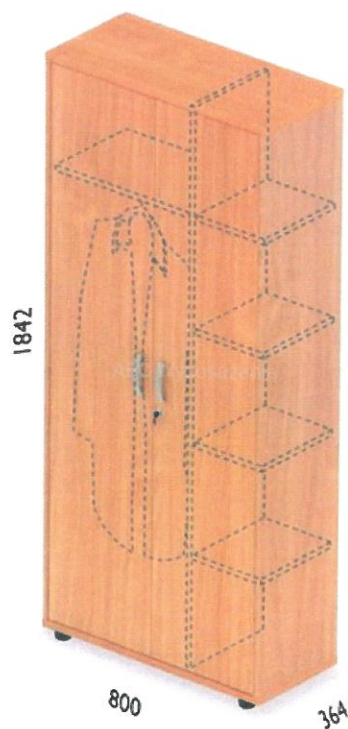

19. Szafa 3 i 4 do pomieszczeń zaplecza
 - 19.2. Wymiary 160x80x36cm (wys. x szer. x gł.).
 - 19.3. Kolor korpusu i frontów: biały
 - 19.4. Szafa dwudrzwiowa z półkami
 - 19.5. wykonana z płyty wiórowej melaminowanej.
 - 19.6. boki oraz półki z płyty o gr. 18mm, wieńce z płyty o gr. 25mm
 - 19.7. plecy wykonane z płyty HDF 3mm.
 - 19.8. otwory technologiczne wykonane w systemie "36mm" umożliwiające dowolną regulację wysokości półek i dopasowanie jej do każdego formatu dokumentów

20. **SZAFKA NISKA ZAMYKANA BIAŁA** – szafka wykonana z płyty meblowej, wymiary szafki: 870x900x400; Kolor płyty fronty i korpus: biały; dwie półki wewnątrz, z regulacją wysokości.

21. SZATNIA METALOWA 8 SKRYTKOWA

- Metalowa szatnia z ośmioma pojemnymi szafkami.
- Drzwi zamykane na kluczyk z miejscem na umieszczenie identyfikatora i otwory zapewniające cyrkulację powietrza.
- Powierzchnia szatni malowana proszkowo z podwyższoną odpornością na korozję i uszkodzenia mechaniczne.
- wym. Min. 76 x 45 x 185 cm
- wym. Wnęć min. 33 x 42,5 x 40 cm



BURMISTRZ
mgr Piotr Siniakowicz